



# Sammelgaragentore ET 500/ST 500

Robuste Dauerläufer mit vielen Gestaltungsmöglichkeiten











Kipptor ET 500	4
Schiebetor ST 500	6
Gestaltungsmöglichkeiten	8
Schlupf- und Nebentür	12
Antriebe	14
Zubehör	18
Größenbereiche	20
Einbaumaße	22
Hörmann Produktprogramm	22

### **Leise, leichtgängig und wartungsarm**

Optimale Wirtschaftlichkeit, dauerhafte Funktionssicherheit sowie extreme Laufruhe, auch bei hoher Frequenz, sind die hervorstechenden Merkmale dieser Sammelgaragentore. Die wartungsarme Torkonstruktion öffnet und schließt leichtgängig, sehr leise und sicher.

### **Stellplatzeignung**

Bis zu 50 Einstellplätze mit SupraMatic H Antrieb, bis zu 100 Einstellplätze mit SupraMatic T Antrieb und mehr als 50 Einstellplätze mit dem ITO 400 FU Antrieb.

### **Die Vorteile auf einen Blick**

- **Ruhiger, sehr leiser Torlauf**
- **Geprüfte Einheit von Tor und Torantrieb für antriebsschonende, lange Lebensdauer, hohe Betriebssicherheit und geringe Betriebskosten**
- **Torkonstruktion ausgelegt für mind. 250000 Torzyklen**
- **Geringer Sturzbedarf, ideal bei engen Platzverhältnissen**
- **Torblatt verzinkt pulverbeschichtet in RAL 9006, über 200 Farben nach RAL auf Anfrage**
- **Auch mit Schlupf- und Nebentür lieferbar**
- **Gleiche Ansicht von Kipptor ET 500 und Schiebetor ST 500**

Urheberrechtlich geschützt: Nachdruck, auch auszugsweise, nur mit unserer Genehmigung. Änderungen vorbehalten.  
Die abgebildeten Tore zeigen zum Teil Sonderausführungen und bedürfen dann eventuell der Genehmigung im Einzelfall.

# Kipptor ET 500

Mit verschleißfreier Gegengewichtstechnik



Die Entscheidung für ein Hörmann Sammelgaragentor ET 500 ist eine Entscheidung für die Zukunft. Eine Entscheidung für Sicherheit, Langlebigkeit und geringe Wartungskosten.





#### Minimaler Platzbedarf

- Minimales Ausschwenken des Torflügels vor der Toröffnung (max. 200 mm), wichtig bei sehr engen Platzverhältnissen



#### Geringe Einbaumaße

- Nur 100 mm Sturzbedarf in Kombination mit dem Antrieb SupraMatic H, nur 120 mm Sturzbedarf in Kombination mit dem Antrieb ITO 400 FU
- Nur 140 mm benötigter seitlicher Anschlag bei L-Ausführung, 250 mm bei S-Ausführung



#### Robuste Konstruktion

- Hohe Wirtschaftlichkeit durch langlebige Produktqualität
- Torkeonstruktion ausgelegt für mind. 250.000 Torzyklen
- Praktisch wartungsfrei durch verschleißfreie Gegengewichtstechnik



#### Ruhiger Torlauf

- Leises Öffnen und Schließen des Tores
- Präzise Rollenführung in der Führungsschiene, kein »Wackeln« des Torblattes



#### Vorbildliche Sicherheit

- Doppelte Seilzüge verhindern ein Abstürzen des Torblattes
- Fingerklemmschutz an den Seiten- und Unterkanten durch Sicherheitsabstand zwischen Torblatt und Baukörper
- Speziell geformtes Bodenprofil aus EPDM sichert optimal die Schließkante
- Vorgerichtet für Schließkanten-sicherung (bei Einsatz mit dem Antrieb ITO 400 FU erforderlich)

# Schiebetor ST 500

Für den Einbau bei geringer Einbautiefe



Die Konstruktion des Sammelgaragen-Schiebetores ST 500 zeichnet sich durch eine geringe Einbautiefe bei minimalem Platzbedarf im Sturzbereich aus.





#### **Besonders platzsparend**

- Kaum Verlust von Nutzfläche im Bereich des Tores, die Garagendecke bleibt frei von Abhängungen
- Nur ca. 450 mm Einbautiefe (inkl. Antrieb)
- Serienmäßiger Zargenrahmen
- Für Einbausituationen ohne Sturz geeignet



#### **Ruhiger und sicherer Torlauf**

- Doppelte Laufrollen in der oberen Führungsschiene
- Kugelgelagerte Führungsrollen am Boden
- Sicherer Halt im Abstellbereich
- Ruhiger, leiser Torlauf und ein fast geräuschloses Öffnen und Schließen



#### **Vorbildliche Sicherheit**

- Serienmäßige Sicherheitsprofile an der Schließkante des Tores und am Einlauf
- Serienmäßige Lichtschranke im Öffnungsbereich des Tores

# Gestaltungsmöglichkeiten mit innenliegenden Füllungen

## Motiv 412 und 432 Lochblech-Füllung mit runden Aussparungen

Die Standardausführung mit dem besten Lüftungsquerschnitt erhalten Sie in zwei Versionen, mit Stahl- oder Aluminium-Lochblech.  
Max. Torbreite 6000 mm

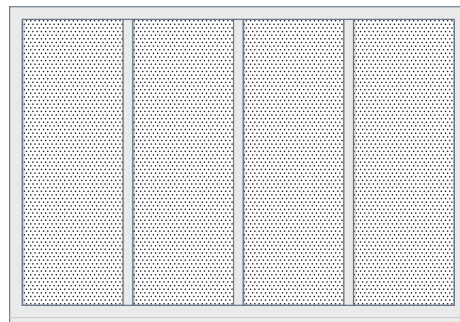
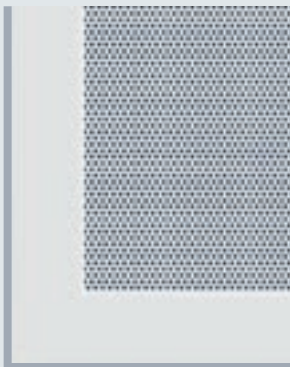

**Motiv 412**, Lochblech rund  
Lüftungsquerschnitt: 45% der Füllungsfläche

## Motiv 413 und 433 Lochblech-Füllung mit quadratischen Aussparungen

Bester Lüftungsquerschnitt in zwei Versionen, mit Stahl- oder Aluminium-Lochblech.  
Max. Torbreite 6000 mm

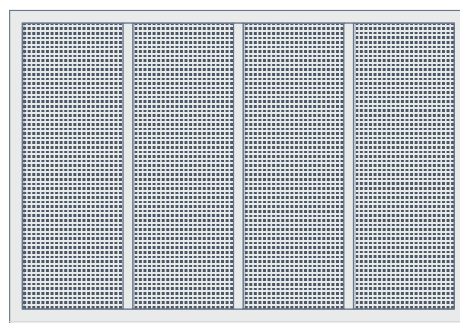
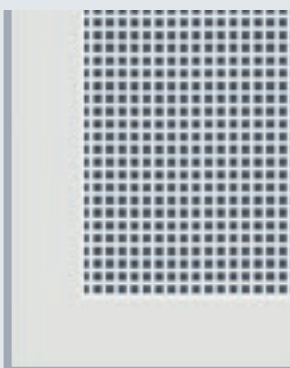

**Motiv 413**, Lochblech quadratisch  
Lüftungsquerschnitt: 45% der Füllungsfläche

## Motiv 420 Innenliegende Aluminiumblech-Füllung

Die Füllung mit glattem Aluminiumblech erhalten Sie in einer Blechdicke von 2 mm.  
Max. Torbreite 6000 mm

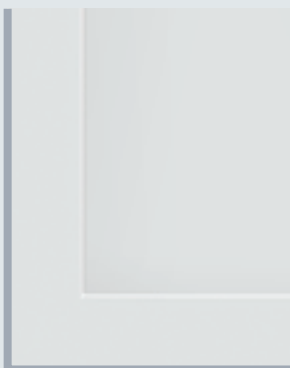

**Motiv 420**, Glattes Aluminiumblech

## Motiv 400 Rahmen für bauseitige innenliegende Füllung

Die bauseitige Füllung bietet unendliche, individuelle Gestaltungsmöglichkeiten. So lässt sich das Tor optimal in geplante oder bestehende Fassadengestaltungen integrieren. Angaben zum maximalen Füllungsgewicht finden Sie auf Seite 21.  
Max. Torbreite 6000 mm

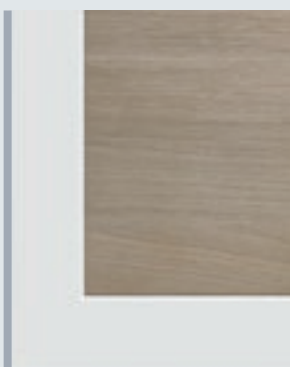

**Motiv 400**, für bauseitige innenliegende Füllung, mit senkrechten Streben  
Abb. links zeigt bauseitiges Füllungsbeispiel



# Gestaltungsmöglichkeiten mit innenliegenden Lamellenfüllungen

## Motiv 480 Lamellenfüllung

Die Lamellen-Ausführung (42 mm dick) ist ansichtsgleich zu Hörmann Sectionaltoren.  
Max. Torbreite 5000 mm

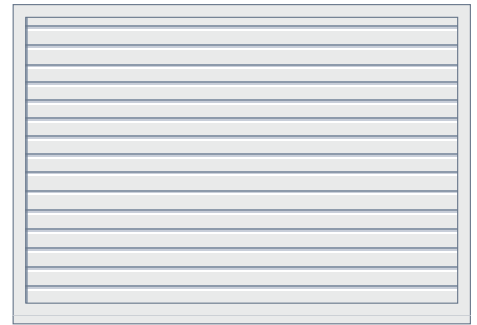
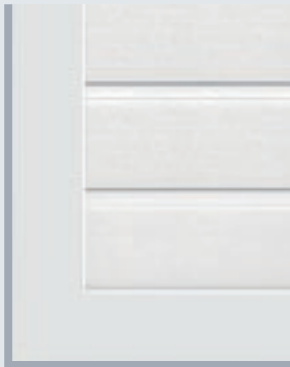

Motiv 480, Lamellenfüllung

## Motiv 480 Lamellenfüllung mit Lüftungsgittern

Die Lamellen können mit bis zu 18 Kunststoff-Lüftungseinsetzen versehen werden.

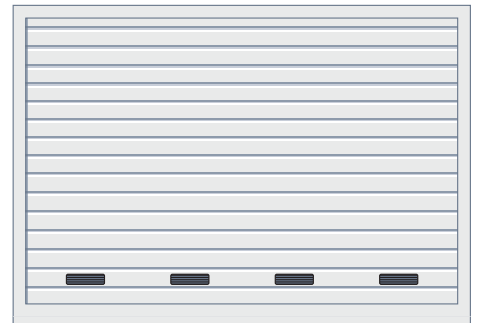

Motiv 480, Lamellenfüllung mit Lüftungsgittern  
Lüftungsquerschnitt: 40 cm<sup>2</sup>/Gitter

## Motiv 480 Lamellenfüllung mit Aluminiumrahmen und Streckgitter-Füllung

In den Aluminiumrahmen sind neben dem Streckgitter auch Lochblech- oder Verglasungsfüllungen einsetzbar.

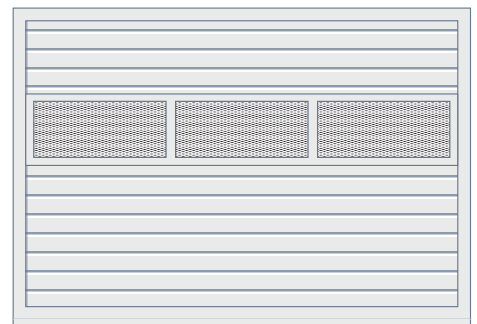

Motiv 480, Lamellenfüllung mit Streckgitter-  
gefüllten Aluminiumrahmen  
Lüftungsquerschnitt: 58% der Füllungsfläche pro  
Rahmen

## Motiv 480 Lamellenfüllung mit drei Aluminium- rahmen und Streckgitter-Füllung

Für eine bessere Belüftung sind auch mehrere Streckgitter lieferbar. Oder Sie kombinieren die Belüftung mit einem Verglasungsrahmen.

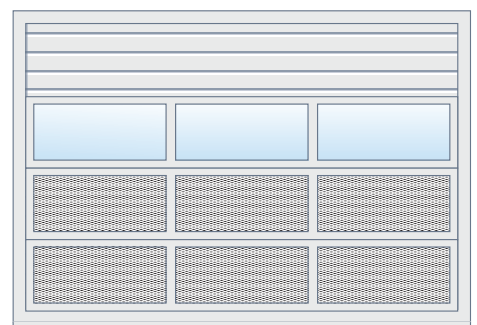

Motiv 480, Lamellenfüllung mit drei Rahmen, zwei-  
mal mit Streckgitter und einmal mit Verglasung

# Gestaltungsmöglichkeiten mit aufliegenden Füllungen

## Motiv 402

### Aufliegendes gesicktes Stahlblech

Die aufliegende Sickenblech-Füllung in 0,5 mm Blechdicke ist ansichtsgleich zum Berry-Schwintor Motiv 902.  
Max. Torbreite 6000 mm.



Motiv 402, gesicktes Stahlblech

## Motiv 422

### Flächendeckendes, aufliegendes Aluminiumblech

Die Füllung mit aufliegendem, glatten Aluminiumblech erhalten Sie in einer Blechdicke von 2 mm.  
Max. Torbreite 6000 mm

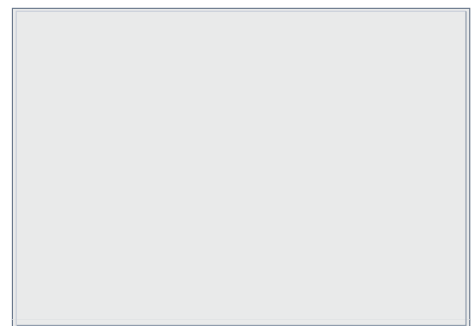
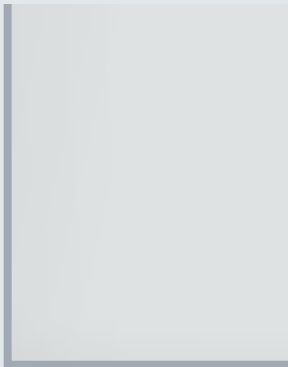

Motiv 422, glattes Aluminiumblech

## Motiv 405

### Rahmen für bauseitige, aufliegende Beplankung

Die bauseitige Füllung bietet unendliche, individuelle Gestaltungsmöglichkeiten. So lässt sich das Tor optimal in geplante oder bestehende Fassadengestaltungen integrieren.

Angaben zum maximalen Füllungs-gewicht finden Sie auf Seite 21.  
Max. Torbreite 6000 mm.

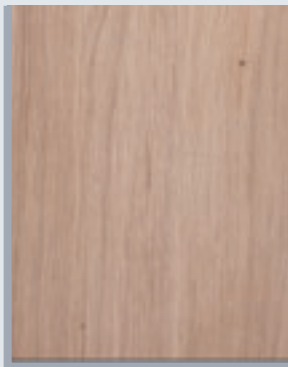

Motiv 405, Rahmen für aufliegende Beplankung  
Abb. links zeigt bauseitiges Füllungsbeispiel



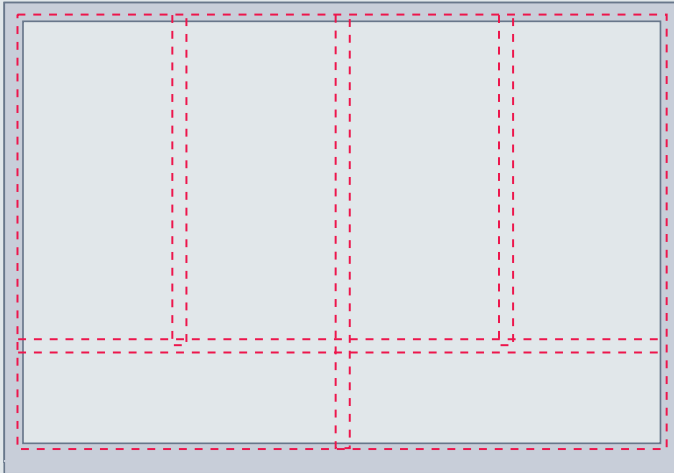

## Motiv 499 Kombinierte Füllung

Gestalten Sie Ihr individuelles Sammelgaragentor. Wählen Sie dazu aus den Hörmann Motivvarianten und kombinieren Sie frei nach Ihrem Geschmack bzw. nach der Architektur Ihres Gebäudes.

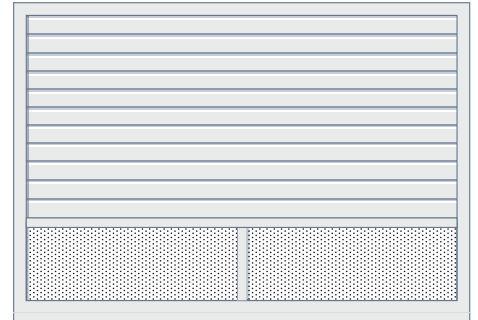

**Motiv 499**, Beispiel mit Lamellen- und Lochblech-Füllung

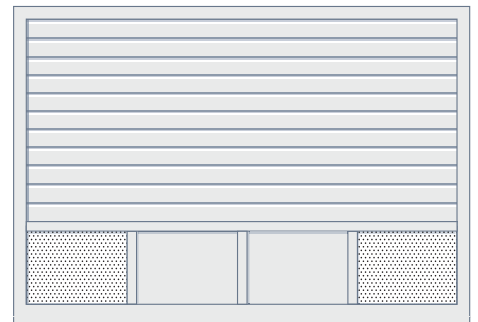

**Motiv 499**, Beispiel mit Lamellen-, Lochblech- und Aluminiumblech-Füllung

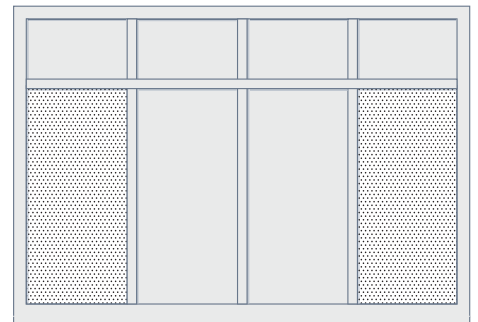

**Motiv 499**, Beispiel mit Lochblech- und Aluminiumblech-Füllung

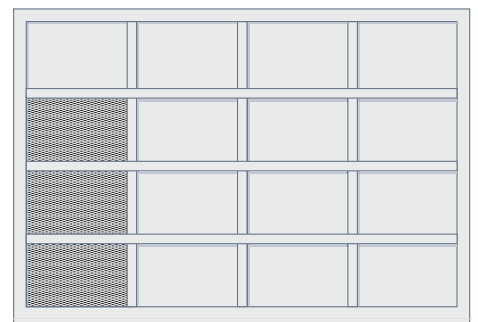

**Motiv 499**, Beispiel mit Aluminiumblech- und asymmetrisch angeordneter Streckgitter-Füllung

# Schlupf- und Nebentüren

Für den schnellen und bequemen Zugang



Schlupftüren sind besonders praktisch, sie benötigen keinen zusätzlichen Platz neben dem Tor. Ihr Einbau ist links, rechts oder mittig möglich.





## Schlupftüren

Die Sammelgaragentore ET 500 und ST 500 erhalten Sie auf Wunsch auch mit praktischer Schlupftür oder zum jeweiligen Motiv ansichtsgleichen Nebentüren.

Verdeckt liegende Bänder sind bei der Schlupftür des Schiebetores ST 500 serienmäßig, beim Kipptor ET 500 optional lieferbar. Obentürschließer gehören bei beiden Türvarianten zum Standard-Lieferumfang.



## Nebentüren

Die Nebentüren sind bei Hörmann immer ansichtsgleich zum Tormotiv.

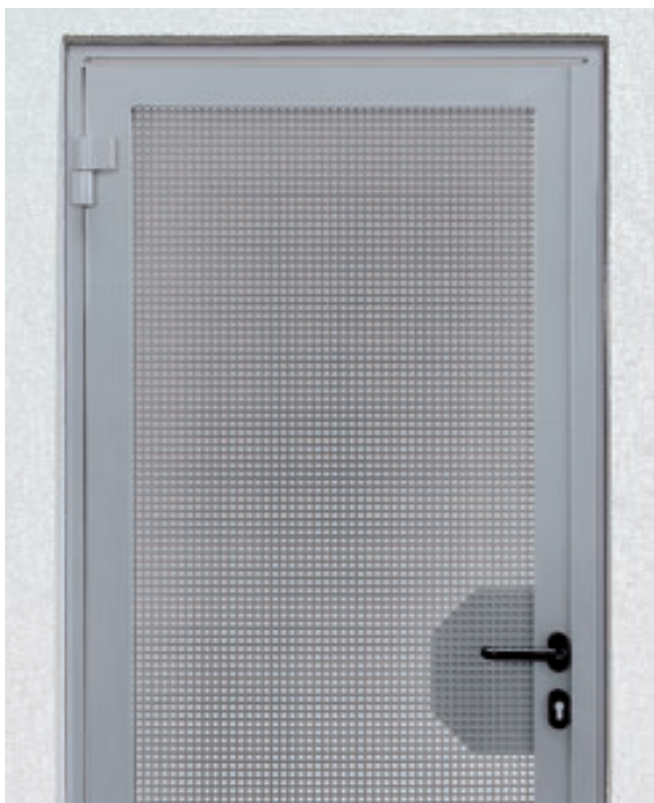

Die Nebentüren erhalten Sie serienmäßig mit einer schwarzen Kunststoff-Drückergarnitur in PZ-Ausführung und bis zu einer lichten Durchgangshöhe von 2440 mm.

Die Einbaumaße der Schlupf- und Nebentür finden Sie auf den Seiten 24 und 25.



**! Nur bei Hörmann**  
ZUM PATENT ANGEMELDET

## Hörmann BiSecur (BS)

### Das moderne Funksystem für Tor-Antriebe

Das bidirektionale Funksystem BiSecur steht für eine zukunftsorientierte Technologie zur komfortablen und sicheren Bedienung von Garagen- und Industrietoren. Das extrem sichere BiSecur Verschlüsselungsverfahren gibt Ihnen die Sicherheit, dass kein Fremder das Funksignal kopieren kann. Geprüft und zertifiziert wurde es von den Sicherheitsexperten der Ruhr-Universität Bochum.

#### Ihre Vorteile

- 128-Bit-Verschlüsselung mit sehr hoher Sicherheit wie beim Online-Banking
- Störunempfindliches Funksignal mit stabiler Reichweite
- Rückwärtskompatibel, d.h. mit den BiSecur Bedienelementen können auch Funkempfänger mit der Funkfrequenz 868 MHz (2005 bis Juni 2012) bedient werden.





# Kettenantrieb ITO 400 FU

Für Sammelgaragen mit mehr als 50 Einstellplätzen

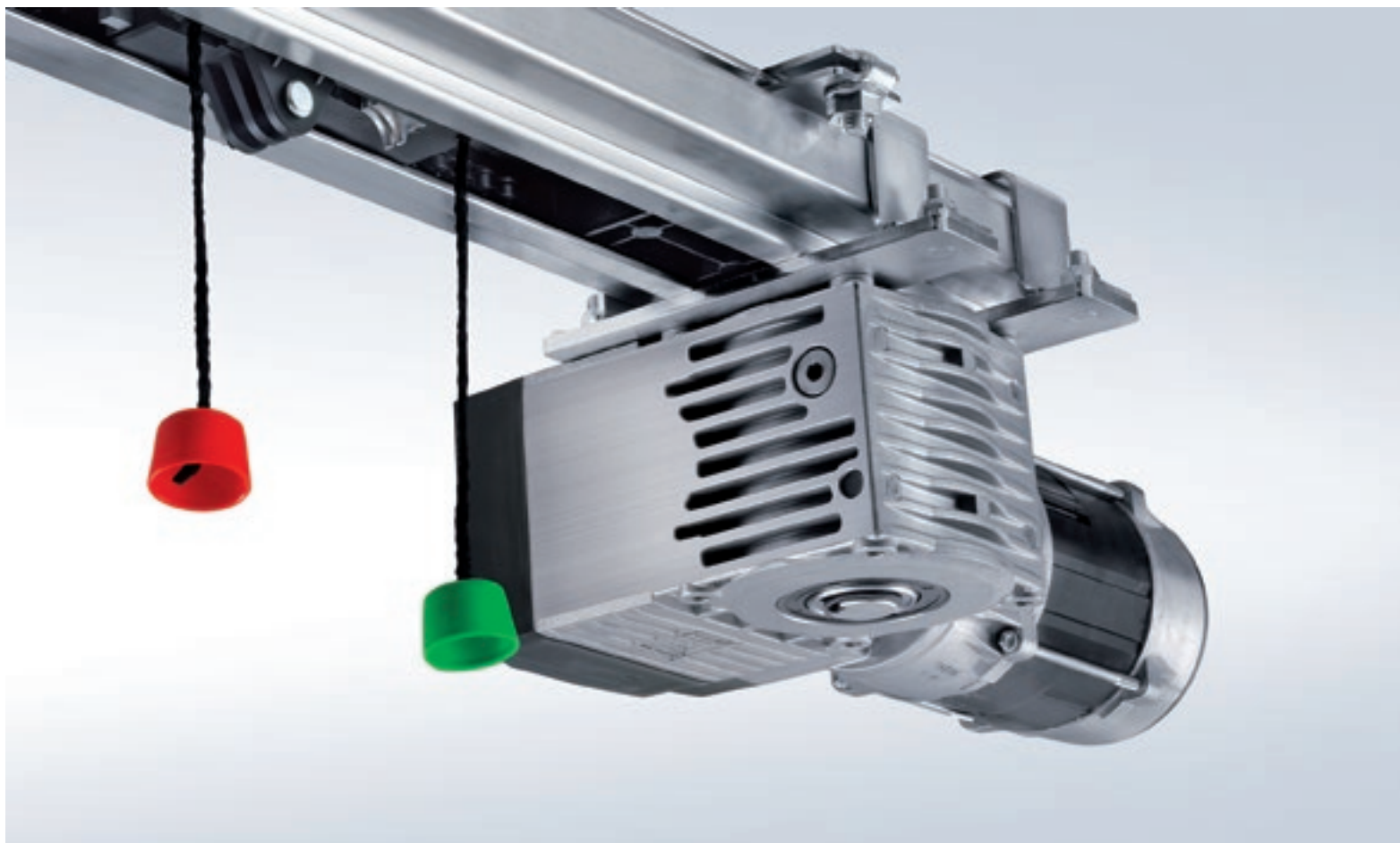

## Kettenantrieb ITO 400 FU

Der Kettenantrieb ITO 400 FU eignet sich gleichermaßen für Tore in stark frequentierten Tiefgaragen sowie im gewerblichen Bereich.

### Einsatzbereich

- **Stellplatzzeichnung für mehr als 50 Einstellplätze**
- Erweiterbar durch Zusatzeinheiten (Signalleuchtenanschlüsse, Fahrbahnregelung)

### Funktion und Sicherheit

- Sanft-Anlauf und Sanft-Stopp für leisen und schonenden Torlauf
- Notentriegelung über Bowdenzug
- Antrieb und Steuerung strahlwassergeschützt (IP 65)
- Einstellungen über Bedienfeld an separater Steuerung
- Serienmäßiges Sicherheitszubehör beim ET 500: Tor- und Nebenschließkantensicherung, Lichtschranke

**Die Steuerung zum Antrieb**  
Über das Menü der optimal abgestimmten Steuerung zum ITO 400 FU können z.B. gewünschte Offenhaltezeiten und optische Anzeigen von Signalleuchten schnell und problemlos eingestellt werden.



# SupraMatic T

Für Sammelgaragen bis zu 100 Einstellplätzen

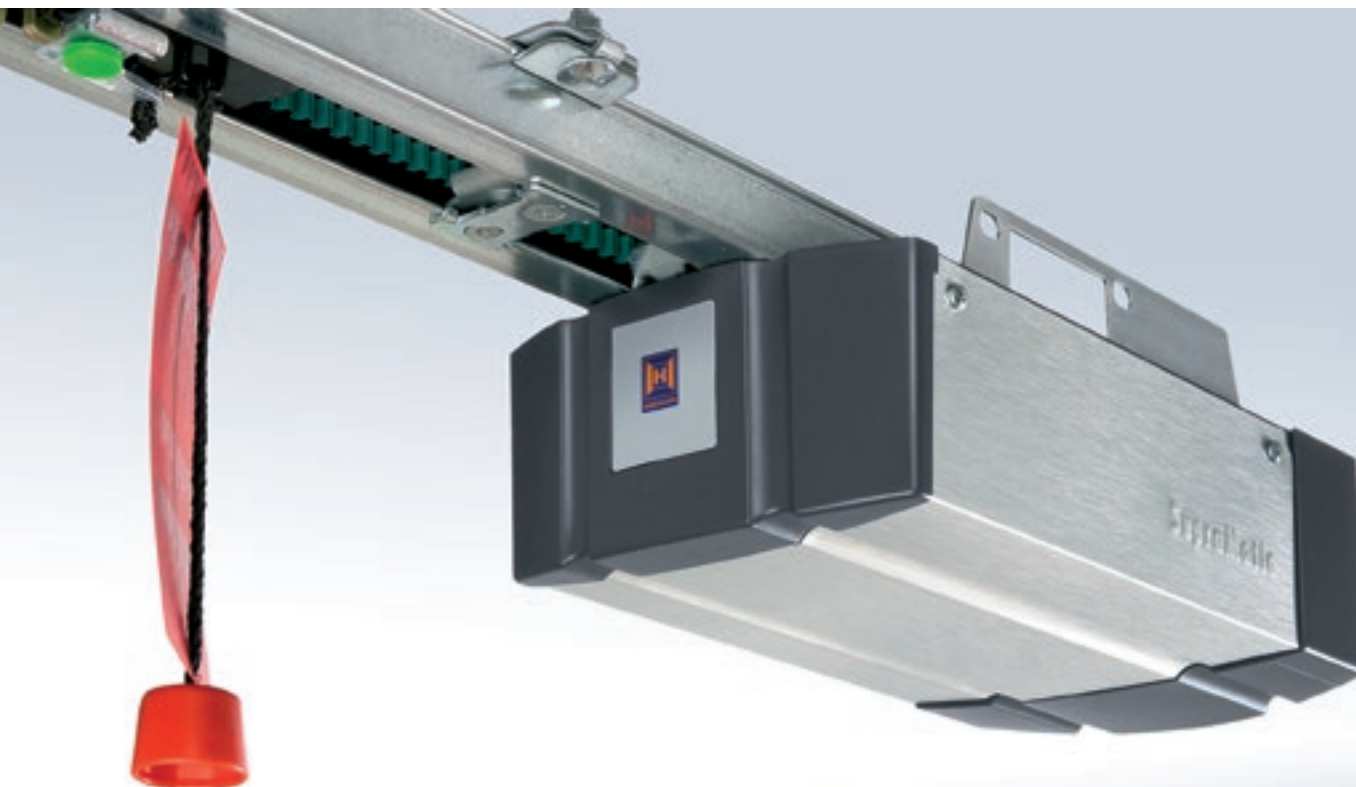

## Garagentor-Antrieb SupraMatic T

Mit dem SupraMatic T bietet Ihnen Hörmann ein optimal auf die Sammelgaragentore abgestimmtes Antriebssystem. Mit der Eignung für bis zu 100 Einstellplätzen deckt er den überwiegenden Teil der Einsatzbereiche ab. Der SupraMatic T empfiehlt sich besonders für Sammelgaragen in größeren Mietshäusern, Hotels und Bürogebäuden.

### Einsatzbereich

- **Stellplatzeignung für bis zu 100 Einstellplätze**
- Zug- und Druckkraft 1000 N, kurzzeitige Spitzenkraft 1200 N
- Erweiterbar durch Zusatzeinheiten (Signalleuchtenanschlüsse, Fahrbahnregelung)

### Funktion und Sicherheit

- Notentriegelung von Innen
- Sanft-Anlauf und Sanft-Stopp für schonenden und leisen Torlauf
- Patentierte Tor-Verriegelung in der Antriebsschiene

### Die Steuerung zum Antrieb

Die Bedienung des SupraMatic T erfolgt über die externe Steuerung. 7,5 m Zuleitung sind im Lieferumfang enthalten.





# SupraMatic H

Für Sammelgaragen bis zu 50 Einstellplätzen

Mit Kipptor ET 500 L  
für bis zu  
100 Einstellplätze

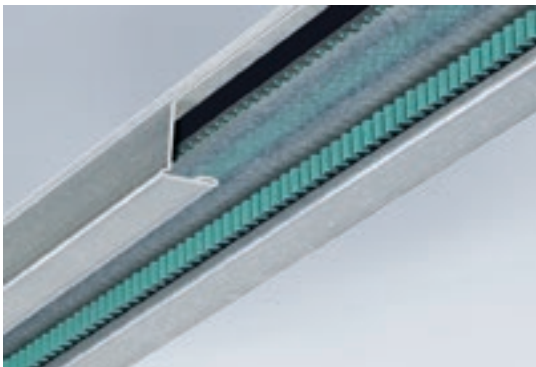
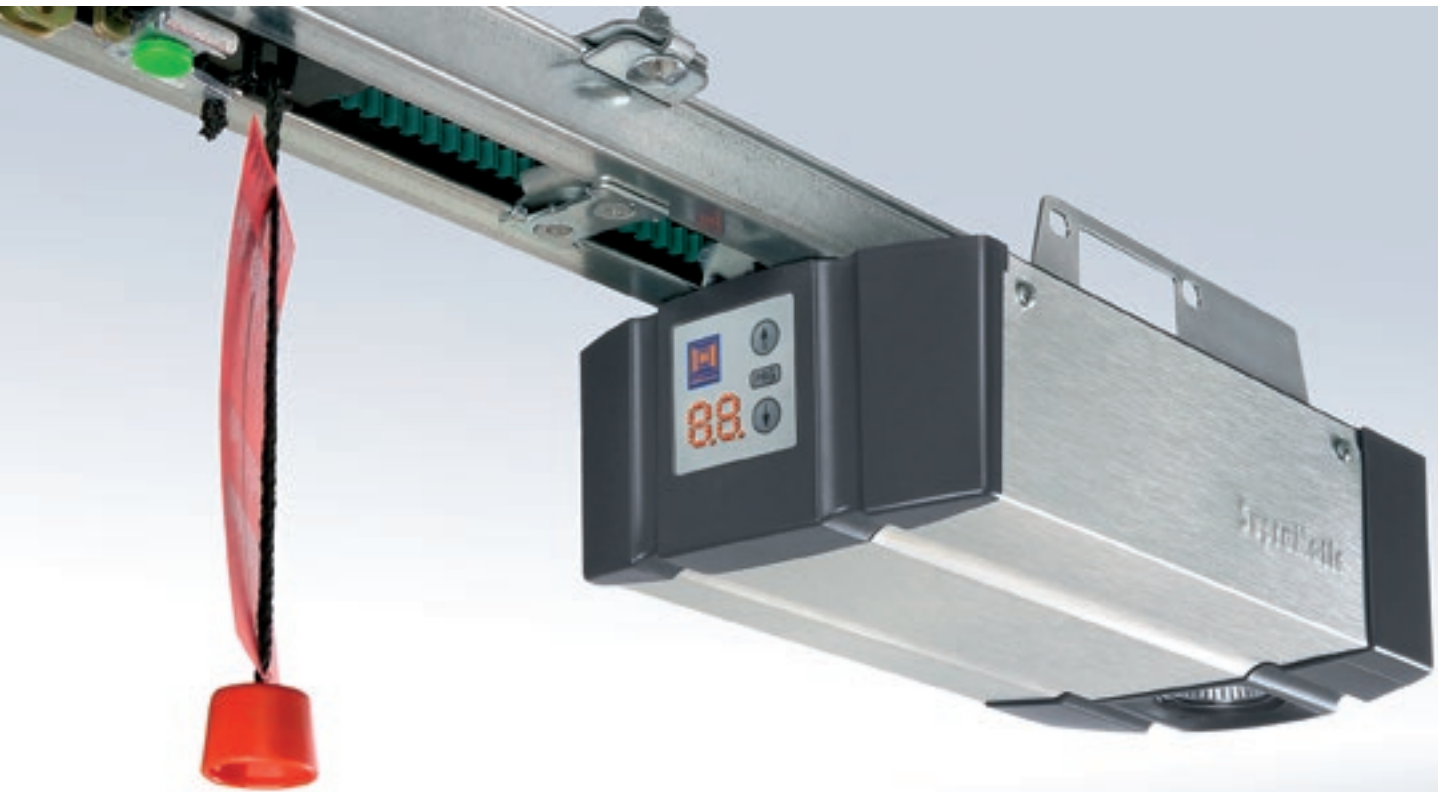

Der patentierte Zahnriemen macht die SupraMatic Antriebe wartungsfrei.



Hörmann Qualitätszubehör sorgt für eine sichere und komfortable Ein- und Ausfahrt.

## Garagentor-Antrieb SupraMatic H

Der SupraMatic H empfiehlt sich besonders für Sammelgaragen mit niedriger Betätigungsfrequenz wie z.B in Wohngebäuden und Hotels.

### Einsatzbereich

- **Stellplatzeignung für bis zu 50 Einstellplätze**
- Zug- und Druckkraft 1000 N, kurzzeitige Spitzenkraft 1200 N
- Erweiterbar durch Zusatzeinheiten (Signalleuchtenanschlüsse, Fahrbahnregelung)

### Funktion und Sicherheit

- Notentriegelung von Innen
- Sanft-Anlauf und Sanft-Stopp für leisen und schonenden Torlauf
- Integrierte Beleuchtung mit werkseitig eingestelltem 2-Minuten-Licht
- Patentierte Tor-Verriegelung in der Antriebsschiene
- Einstellungen über Bedienfeld direkt am Antrieb
- inkl. Lichtschranke

## Funkbedienung Handsender



**4-Tasten Handsender**  
HS 4 BS // NEU



**1-Tasten Handsender**  
HS 1 BS // NEU



**2-Tasten Handsender**  
HSE 2 BS // NEU  
Schwarz / Weiß



**4-Tasten Sicherungshandsender**  
HSS 4 BS // NEU  
Zusatzfunktion: Kopierschutz für Handsender-Codierung



**Design-Handsender**  
HSD 2-A BS  
**Alu-Look**  
mit Sendesperre,  
für 2 Funktionen,  
auch als Schlüssel-  
anhänger verwendbar



**Design-Handsender**  
HSD 2-C BS  
**Hochglanz verchromt**  
mit Sendesperre,  
für 2 Funktionen,  
auch als Schlüssel-  
anhänger verwendbar



**4-Tasten Handsender**  
HSP 4 BS  
mit Sendesperre,  
für 4 Funktionen



**Handsender**  
HSZ 2 BS  
für 2 Funktionen,  
zum Einschub in Kfz-  
Zigarettenanzünder



**Handsender**  
HSZ 1 BS  
für eine Funktion,  
zum Einschub in Kfz-  
Zigarettenanzünder



## Funkbedienung Taster



**Funk-Codetaster**  
FCT 3 BS // NEU  
mit beleuchteten Tasten  
3 Funktionscodes



**Funk-Codetaster**  
FCT 10 BS // NEU  
mit beleuchteten Tasten  
und Schutzblende,  
10 Funktionscodes



**Funk-Fingerleser**  
FFL 12 BS // NEU  
2 Funktionscodes  
und bis zu  
12 Fingerabdrücke



**Codetaster**  
CTV 1/CTV 3  
mit Vandalismus  
geschützter Tastatur



**Transpondertaster**  
TTR 100, TTR 1000  
für max. 100 (TTR 100)  
bzw. 1000 (TTR 1000)  
Transponder-Schlüssel,  
2 Transponder-Schlüssel  
werden mitgeliefert



## Signalleuchtenanschlüsse



### SupraMatic H

#### Erweiterungseinheit Signalleuchten ES 1

In separatem Gehäuse, zwei Relais zur Ansteuerung von Signalleuchten, Optionsrelais (Wischimpuls) zur Beleuchtungssteuerung, Impulselingang, Aufhaltezeit abkürzbar, Not-Aus-Taster anschließbar, Tastatur vom SupraMatic H abschaltbar, automatischer Zulauf abschaltbar (z.B. ZSU 2), inkl. 2 Signalleuchten (Gelb).



#### Erweiterungseinheit Signalleuchten ES 2

Technisch wie ES 1, zusätzlich ist die Programmierung des SupraMatic T über die Erweiterungseinheit möglich, Anschluss einer Schließkantsicherung sowie einer Sicherheits- oder Durchfahrtslichtschranke möglich. Aufhaltezeit von 5-480 Sek. einstellbar, Vorwarnzeit von 1-170 Sek., inkl. 2 Signalleuchten (Gelb).



#### Erweiterungseinheit Fahrbahnregelung EF 1

Technisch wie ES 2, zusätzlich Anforderung Impuls, Einfahrt und Ausfahrt, Funktion Einfahrt hat Vorrang, Endlagenmeldung über integriertes Relais, inkl. 2 Ampeln (Rot/Grün).

### SupraMatic T

#### Erweiterungseinheit Fahrbahnregelung EF 2

In separatem Gehäuse, Anforderung Impuls, Einfahrt und Ausfahrt, Funktion Einfahrt hat Vorrang, ohne LED-Signalleuchten (bitte separat bestellen).

### ITO 400 FU

**Signalleuchtenanschluss in separatem Zusatzgehäuse oder zum Einbau in vorhandenes Gehäuse, inkl. 2 Signalleuchten (Gelb)**  
Erweiterungseinheit für Steuerung B 460 FU. Der Signalleuchtenanschluss dient zur optischen Anzeige während der Torbewegung. Optional mit Wochenzeitschaltuhr.

**Einsatzmöglichkeiten:**  
Anfahrtswarnung, automatischer Zulauf.  
Nach Ablauf der eingestellten Offenhaltezeit (0-480 Sek.) blinken die Signalleuchten während der eingestellten Vorwarnzeit (0-70 Sek.) und während der Torfahrt.

**Fahrbahnregelung in separatem Zusatzgehäuse oder zum Einbau in vorhandenes Gehäuse, inkl. 2 Ampeln (Rot/Grün)**  
Erweiterungseinheit für Steuerung B 460 FU. Der Signalleuchtenanschluss dient zur optischen Anzeige für die Einfahrts- und Ausfahrtsregelung. (Wochenzeitschaltuhr optional).  
Zeit der Grünphase: einstellbar 0-480 Sek.  
Zeit der Räumphase: einstellbar 0-70 Sek.

#### Abmessungen (B x H x T)

Signalleuchte (Gelb)	170 x 277 x 210 mm
Ampel (Rot/Grün)	170 x 467 x 210 mm
Zusatzgehäuse	195 x 160 x 128 mm

## Schlüsseltaster, Standsäule, Zugtaster



STUP, STAP

### Schlüsseltaster

für Unterputz oder Aufputz  
in zwei Versionen mit je 2 Schlüsseln.

Weiteres Komfort- und Sicherheits-Zubehör finden Sie auch im Prospekt Garagen- und Einfahrtstor-Antriebe oder fragen Sie Ihren Hörmann Partner.

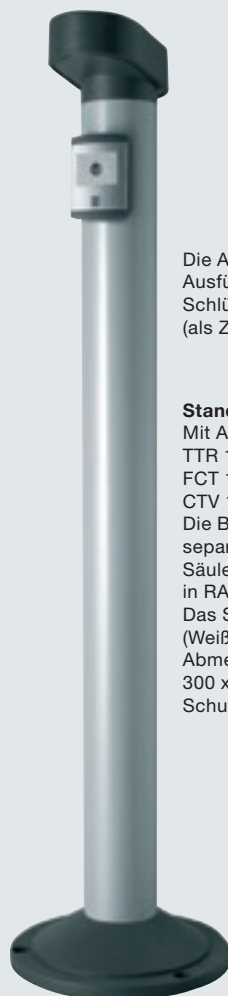

Die Abbildung zeigt die Ausführung mit eingebautem Schlüsseltaster STUP (als Zubehör).

### Standsäule STS 1

Mit Adapter zur Montage von TTR 100/1000, FL12/100, FCT 10b, CTR 1b/CTR 3b, CTV 1/3 oder STUP. Die Befehlsgeräte müssen separat bestellt werden. Säulenkopf und -fuß sind in RAL 7015 (Schiefergrau). Das Standrohr ist in RAL 9006 (Weißaluminium) einbrennlackiert.  
Abmessungen:  
300 x 1250 mm (d x H)  
Schutzart: IP 44





### Zugtaster ZT 2 mit Seil

Impulsgebung zum Öffnen oder Schließen.  
Abmessungen:  
60 x 90 x 55 mm (B x H x T)  
Länge des Zugseiles: 3,2 m  
Schutzart: IP 65

# Größenbereiche ET 500, ST 500

## Größenbereiche maximal\*

 ET 500 L – Leichte Ausführung  
und ST 500

 ET 500 S – Schwere Ausführung  
und ST 500

### Tore mit Stahl-Lochblech-Füllung, Motive 412, 413

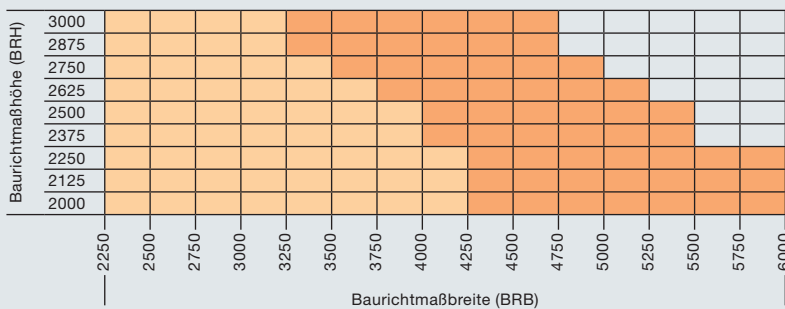

### Tore mit Aluminium-Lochblech-Füllung, Motive 432, 433

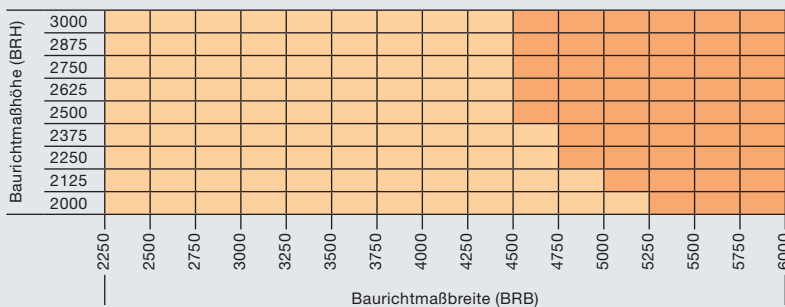

### Tore mit innenliegender Aluminiumblech-Füllung, Motiv 420

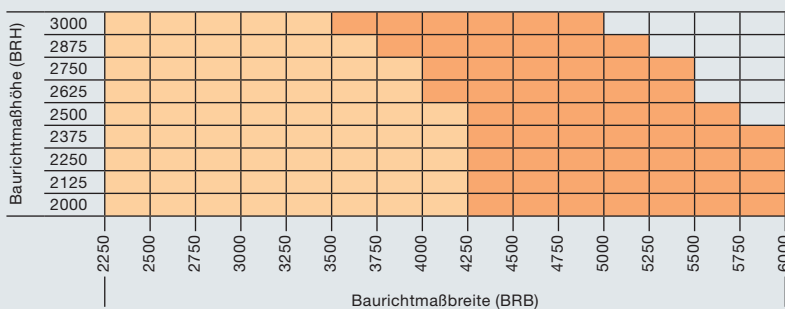

### Tore mit Lamellenfüllung, Motiv 480

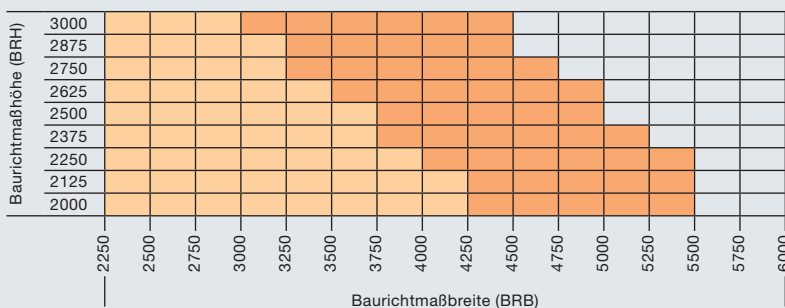

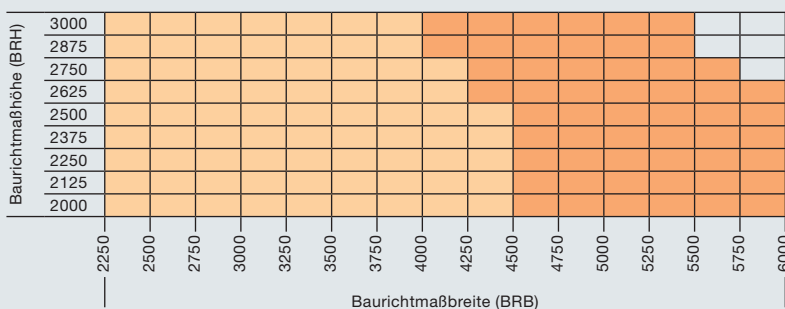

### Tore mit aufliegender Sickenblech-Füllung, Motiv 402





### Größenbereiche maximal\*

 ET 500 L – Leichte Ausführung und ST 500

 ET 500 S – Schwere Ausführung und ST 500

Die Zahlen in der Tabelle geben das maximale Füllungsgewicht in Kilogramm/m<sup>2</sup> an.

#### Tore mit aufliegender Aluminiumblech-Füllung, Motiv 422

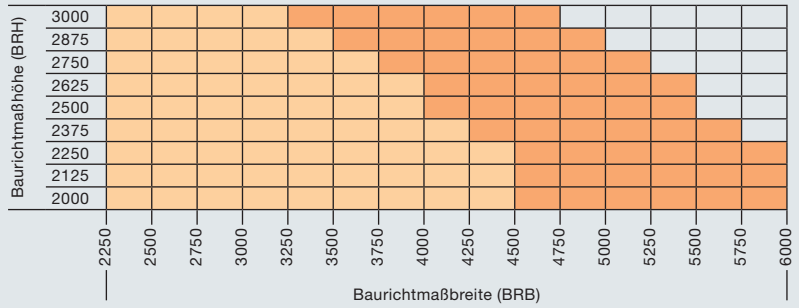

#### Tore für bauseitig, innenliegende Füllung, Motiv 400

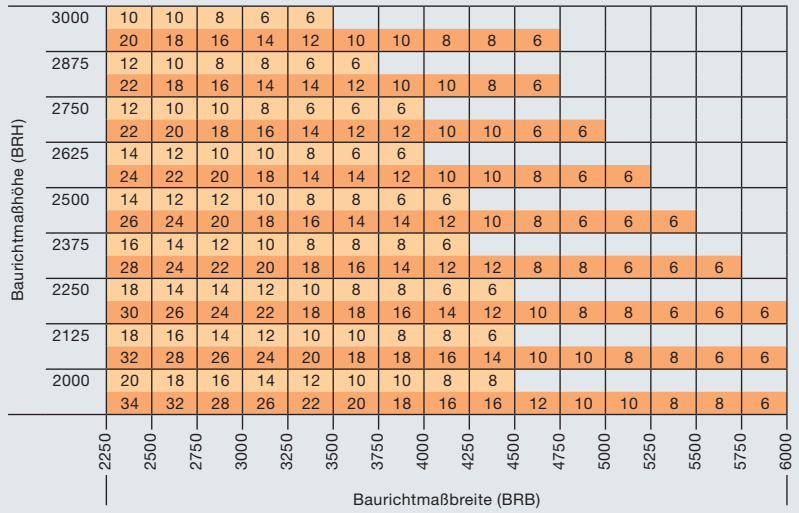

#### Tore für bauseitig, aufliegende Füllung, Motiv 405

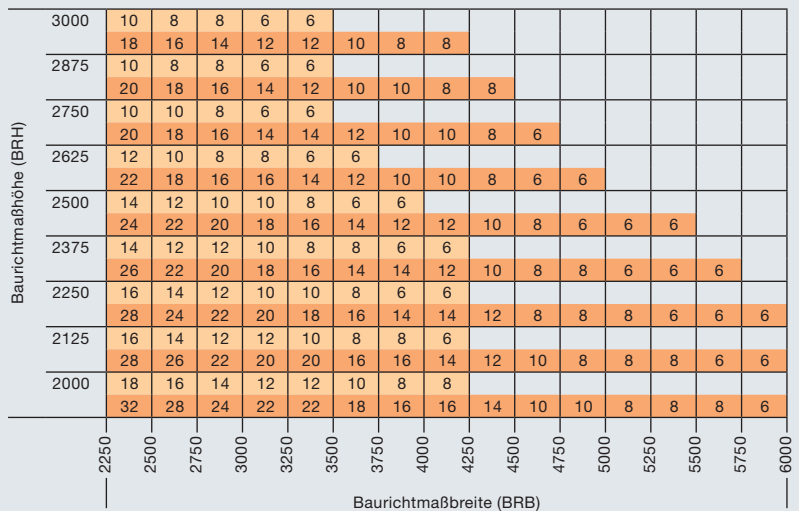

#### Tore mit kombinierter Füllung, Motiv 499

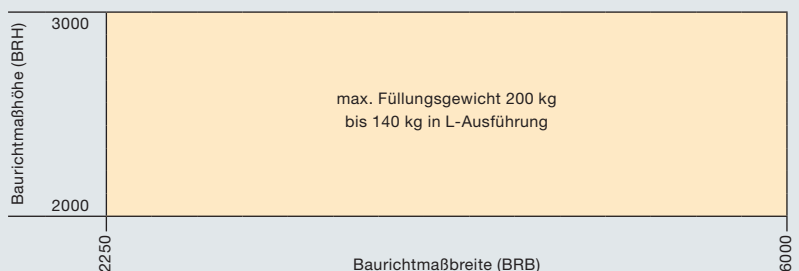

\* Bei Ausführung mit Schlupftür andere Größen- und Gewichtsangaben beachten. Sprechen Sie mit Ihrem Hörmann Partner.

# Einbaumaße

## Kiptor ET 500

### Vertikalschnitt

Einbau hinter der Öffnung

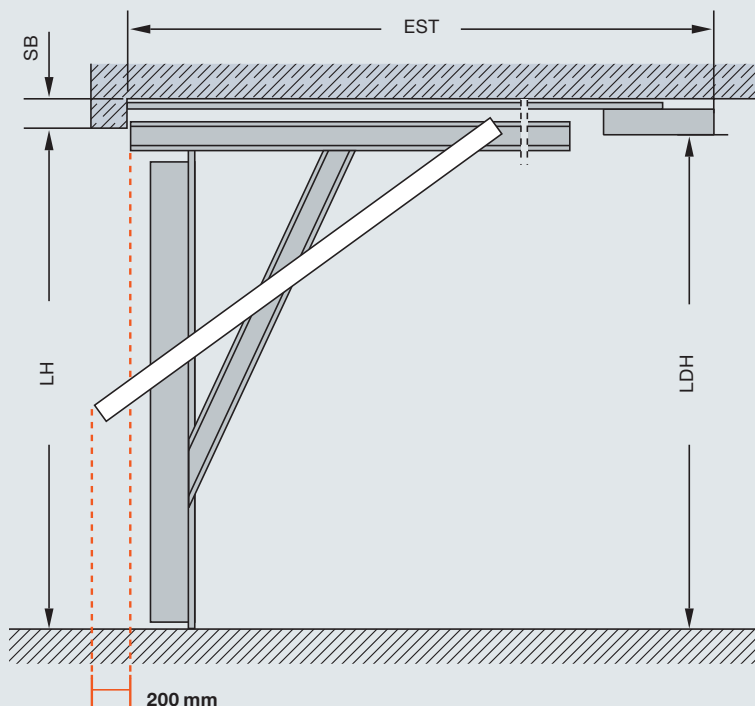

### Horizontalschnitt

Einbau hinter der Öffnung

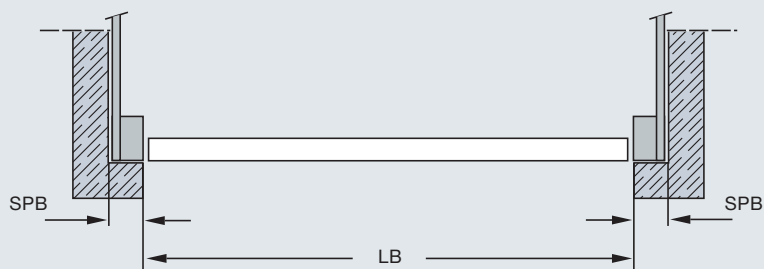

### Maßerläuterungen

EST	Einschubtiefe
SB	Sturzbedarf
LH	Lichte Öffnungshöhe
LB	Lichte Öffnungsweite
LDH	Lichte Durchfahrts Höhe
LDB	Lichte Durchfahrtsbreite
SPB	Seitlicher Platzbedarf
BRH	Baurichtmaßhöhe (Bestellmaß)
BRB	Baurichtmaßbreite (Bestellmaß)

### Einschubtiefe EST

#### SupraMatic T / H

LH	bis 2125 mm	:K-Schiene	3200 mm
LH	2130 - 2300 mm	:M-Schiene	3450 mm
LH	2305 - 2500 mm	:L-Schiene	4125 mm
LH	bis 3000 mm	:XL-Schiene	4375 mm

#### ITO 400 / ITO 400 FU

LH	bis 2500 mm	:K-Schiene	3840 mm
LH	bis 3000 mm	:M-Schiene	4840 mm

### Sturzbedarf SB\*

#### SupraMatic T / H

Einbau hinter der Öffnung	100 mm
mit Schlupftür	100 mm
mit aufliegender Füllung	y + 100 mm
y = Dicke der aufliegenden Füllung	
Einbau in der Öffnung	120 mm
mit Schlupftür	120 mm
mit aufliegender Füllung	y + 120 mm
y = Dicke der aufliegenden Füllung	

#### ITO 400 / ITO 400 FU

Einbau hinter der Öffnung	120 mm
mit Schlupftür	120 mm
mit aufliegender Füllung	y + 120 mm
y = Dicke der aufliegenden Füllung	
Einbau in der Öffnung	140 mm
mit Schlupftür	140 mm
mit aufliegender Füllung	y + 140 mm
y = Dicke der aufliegenden Füllung	

### Lichte Öffnungshöhe LH

LH	= BRH	2000 - 2500 mm
----	-------	----------------

### Lichte Durchfahrts Höhe LDH

BRB < 4500 mm	= BRH - 20 mm
BRB ≥ 4500 mm	= BRH - 60 mm
mit Schlupftür	= BRH - 70 mm

### Seitlicher Platzbedarf SPB\*

ET 500 L (Leichte Ausführung)	mind. 140 mm
ET 500 S (Schwere Ausführung)	mind. 250 mm

### Lichte Öffnungsweite LB

LB	= BRB	2250 - 6000 mm
----	-------	----------------

\* Für Einbausituationen ohne Sturz und/oder seitliche Anschläge ist ein optionaler Zargenrahmen erhältlich.



# Einbaumaße

## Schiebetor ST 500

### Vertikalschnitt

Einbau hinter der Öffnung

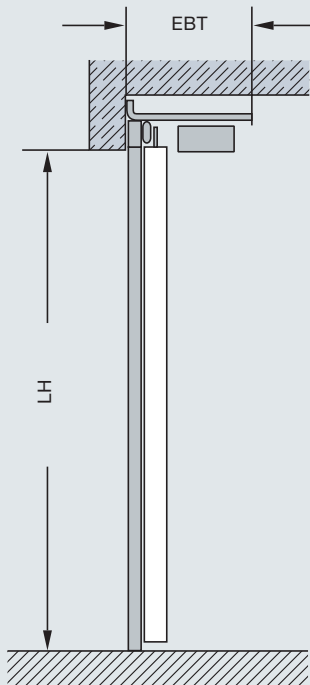

### Horizontalschnitt

Einbau hinter der Öffnung

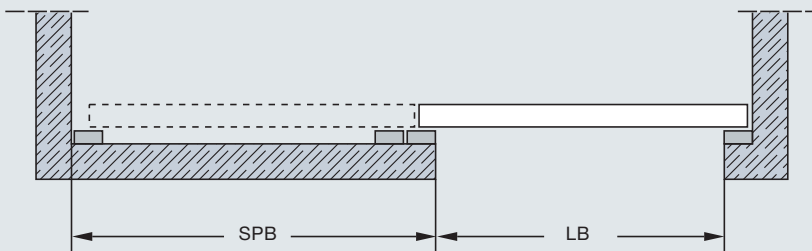

### Maßerläuterungen

EBT	Einbautiefe
LH	Lichte Öffnungshöhe
LB	Lichte Öffnungsbreite
LDH	Lichte Durchfahrtshöhe
LDB	Lichte Durchfahrtsbreite
SPB	Seitlicher Platzbedarf
BRH	Baurichtmaßhöhe (Bestellmaß)
BRB	Baurichtmaßbreite (Bestellmaß)

#### Einbautiefe EBT

ca. 450 mm

#### Lichte Öffnungshöhe LH = BRH

2000 – 3000 mm

#### Seitlicher Platzbedarf SPB

im Abstellbereich des Tores

$SPB = BRB + 310 \text{ mm}$

#### Lichte Öffnungsbreite LB = BRB

2250 – 6000 mm

#### Lichte Durchfahrtshöhe LDH

$LDH = BRH$

#### Lichte Durchfahrtsbreite LDB

$LDB = BRB - 60 \text{ mm}$

(Die lichte Durchfahrt kann sich je nach Einbausituation ändern)

# Einbaumaße

## Schlupftür

### Vertikalschnitte

Kiptor ET 500 mit Schlupftür

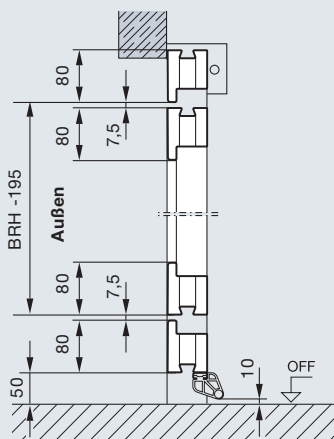

Schiebetor ST 500 mit Schlupftür

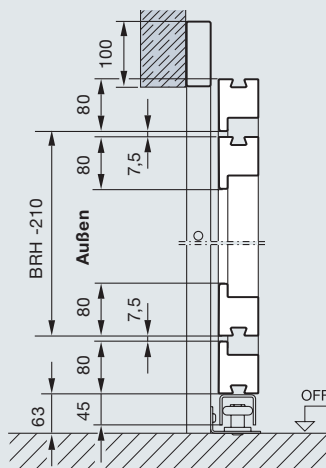

### Horizontalschnitte

Kiptor ET 500 mit Schlupftür

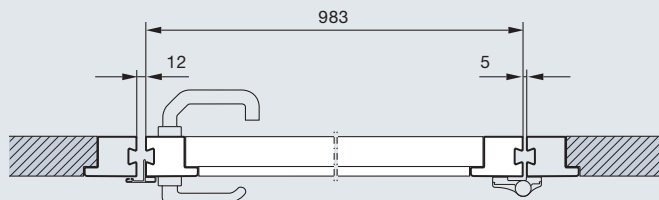

Schiebetor ST 500 mit Schlupftür

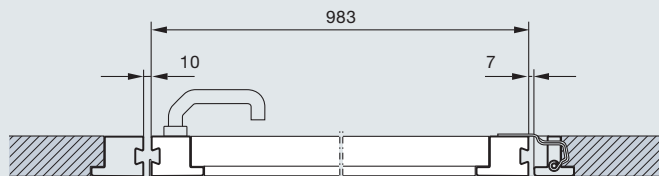

### Maßerläuterungen

LDH Lichte Durchgangshöhe  
ET 500: BRH -195 mm  
ST 500: BRH -210 mm

LDB Lichte Durchgangsbreite  
mind. 900 mm

RAM Rahmenaußenmaß (Bestellmaß)

BRH Baurichtmaßhöhe

BRB Baurichtmaßbreite

Weitere Informationen finden Sie  
in den Einbaudaten oder fragen Sie  
Ihren Hörmann Partner.



# Einbaumaße

## Nebentür

### Vertikalschnitte

Einbau hinter der Öffnung

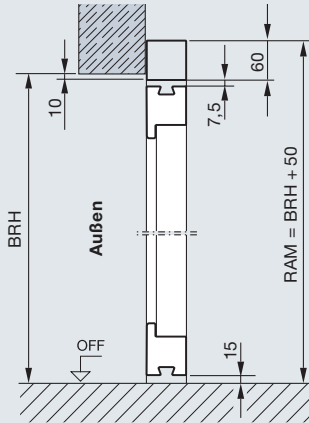

Einbau in der Öffnung

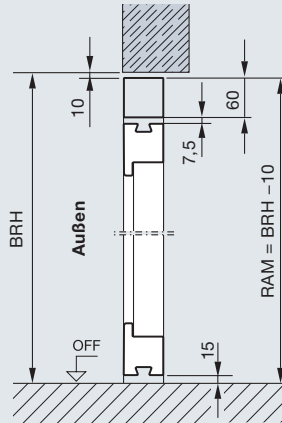

### Horizontalschnitte

Einbau hinter der Öffnung

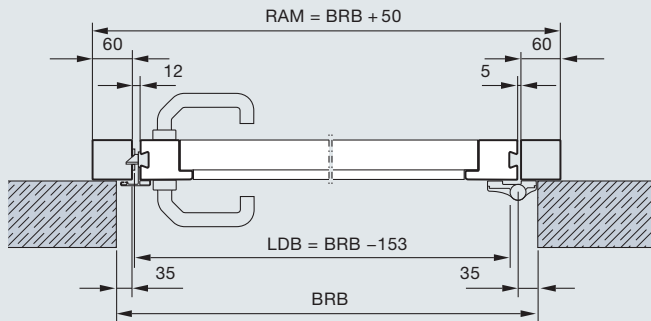

Einbau in der Öffnung

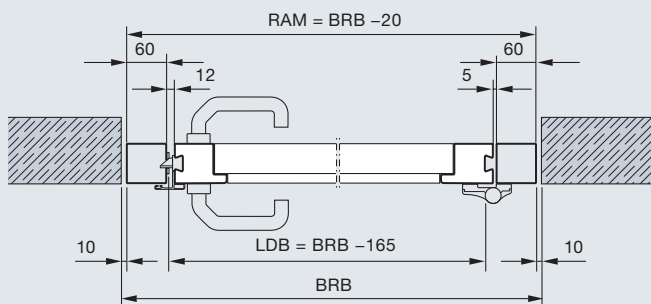

### Maßerläuterungen

LDH Lichte Durchgangshöhe  
max. 2440 mm

LDB Lichte Durchgangsbreite  
max. 1363 mm,  
verringert sich bei einem  
Öffnungswinkel < 180°

RAM Rahmenaußenmaß (Bestellmaß)

BRH Baurichtmaßhöhe

BRB Baurichtmaßbreite



# Erleben Sie Hörmann Qualität

Für jeden Einsatzbereich bei Neubau und Modernisierung

Mit Hörmann können Sie rundum bestens planen. Sorgsam aufeinander abgestimmte Lösungen bieten Ihnen in jedem Bereich Top-Produkte mit hoher Funktionalität.

## Aluminium-Haustüren für freundliche und sichere Eingangsbereiche

Hörmann Aluminium-Haustüren und Haustüranlagen überzeugen durch die elegante Optik, den hohen Sicherheitsstandard und die hervorragende Wärmedämmung.



Haustüren und Haustüranlagen

## Objekt-Innentüren

Die speziell für den harten Alltagsbetrieb entwickelten Türen sind besonders robust, formstabil und äußerst strapazierfähig. Dazu überzeugt dieses Programm durch vielfältige Farb- und Ausstattungsvarianten.



Objekt-Innentüren

## Feuerschutz Schiebetore

Für alle Objektbereiche und je nach geforderter Brandschutzklasse bekommen Sie von Hörmann ein- und zweiflügelige Schiebetor-Lösungen, auf Wunsch auch mit Schlupftür und mit Rauchschutzfunktion.



Feuer-/Rauchschutz Schiebetore

[www.hoermann.com](http://www.hoermann.com)



# Hörmann: Qualität ohne Kompromisse



Hörmann KG Amshausen, Deutschland



Hörmann KG Antriebstechnik, Deutschland



Hörmann KG Brandis, Deutschland



Hörmann KG Brockhagen, Deutschland



Hörmann KG Dissen, Deutschland



Hörmann KG Eckelhausen, Deutschland



Hörmann KG Freisen, Deutschland



Hörmann KG Ichttershausen, Deutschland



Hörmann KG Werne, Deutschland



Hörmann Genk NV, Belgien



Hörmann Alkmaar B.V., Niederlande



Hörmann Legnica Sp. z o.o., Polen



Hörmann Beijing, China



Hörmann Tianjin, China



Hörmann LLC, Montgomery IL, USA



Hörmann Flexon, Leetsdale PA, USA

Als einziger Hersteller auf dem internationalen Markt bietet die Hörmann Gruppe alle wichtigen Bauelemente aus einer Hand. Sie werden in hochspezialisierten Werken nach dem neuesten Stand der Technik gefertigt. Durch das flächendeckende Vertriebs- und Servicenetz in Europa und die Präsenz in Amerika und China ist Hörmann Ihr starker, internationaler Partner für hochwertige Bauelemente. In einer Qualität ohne Kompromisse.

**GARAGENTORE**  
**ANTRIEBE**  
**INDUSTRIETORE**  
**VERLADETECHNIK**  
**TÜREN**  
**ZARGEN**

